



NEW SIBILA CON PEDESTAL CORTO

MEDIDAS: 45.2 x 53.2 x 49.2 cm

COD. JSPC57261301CB



Medidas pensadas en el equilibrio entre comodidad y aprovechamiento del espacio, ideales para baños familiares o sociales.

CARACTERÍSTICAS

- Material: Cerámica sanitaria
- Tipo: De pedestal colgado al muro
- Grifería: Sobre el lavamanos
Para monomando,
preponchado para 8" y 4"
- Presión de agua recomendada:
20 psi (140 kPa) a 80 psi (550 kPa)

COLORES

Blanco

130

CUMPLE CON NORMA







- Contamos con certificación NTE INEN 1571
- Cumple con la norma ASME A112.19.2-2013 / CSA B45.1-13 / ANSI A117.1

¿QUÉ INCLUYE?



JUEGO DE ANCLAJE LAVAMANOS
COD. SP0052730001B0

ESPECIFICACIONES

-  • Capacidad de agua: 7.2 litros
-  • Peso del lavamanos: 11.4 kg
-  • Peso del pedestal: 5.8 kg
-  • Espesor mínimo de cerámica: 0.6 cm
-  • Tolerancia dimensional: $\pm 3\% < 20 \text{ cm}$
 $\pm 0.6 \text{ cm} > 20 \text{ cm}$
-  • Tipo de montaje: sobre pedestal
(sugerencia: fijar con uñetas)
-  • Distancia perforaciones: grifería sobre lavamanos 20.4 cm y 10.2 cm insinuado

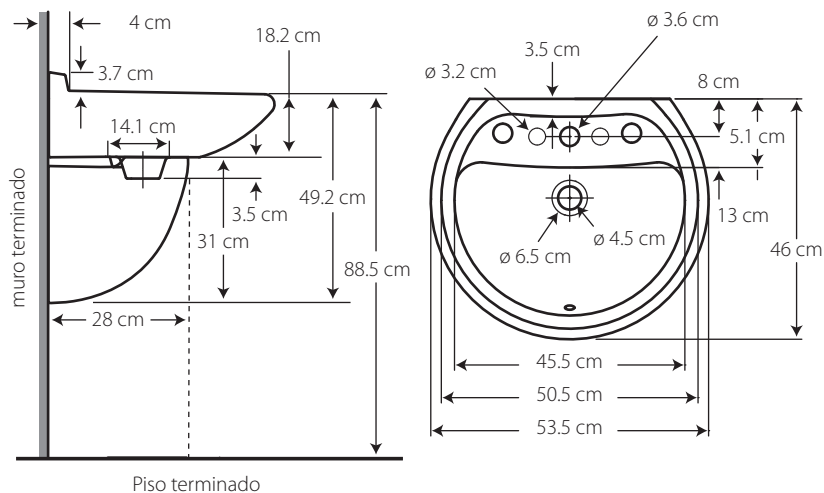

BENEFICIOS

- Brillo inalterable y duración de por vida con alta estética y asepsia.
- Cumple con los requerimientos de accesibilidad ADA. Ideal para lugares de alto tráfico como hospitales pues puede instalarse a distintas alturas.
- Funcionalidad para el área del tocador, pues permite colocar artículos de aseo. Incluye amplia superficie de repisa.
- Para monomando y preperforado para 4", 8". Versatilidad para combinar con distintas opciones de grifería.
- Dotado de Rebosadero. Seguridad contra desbordamientos del agua, en caso de que se deje la llave abierta por descuido.
- Mayor limpieza en el área del tocador, pues incluye salpicadero.
- Ideal para el estilo moderno, con el pedestal corto que aporta una mayor estética en el baño. Las formas redondeadas son las más armónicas y combinables con todo tipo de elementos.
- Contamos con stock completo de repuestos.

CUIDADOS Y LIMPIEZA



- Se recomienda el uso de agua y jabón suave para el mantenimiento regular del producto. Evitar elementos abrasivos, ácidos o disolventes.
- Puede encontrar consejos y tips en Baño OK, mantenimiento fácil para tu equipo de baño.

GARANTÍA



BRIGGS garantiza que sus productos están libres de defectos de fabricación, a partir de la fecha de compra del producto, conforme a los períodos adjuntos:

- Cerámica Sanitaria: De por vida en funcionamiento y acabado de la cerámica sanitaria.
- Repuestos de Cerámica Sanitaria: componentes de cerámica sanitaria que conforman un inodoro o un lavamanos, adquiridos por partes, tienen garantía de por vida.



SERVICIO AL CLIENTE

1-800-783337

CUSTOMER SERVICE